

**Samodomykacze SIMPLE MINI** do systemów: Simple 18 Frame, Blue 18 Frame, Simple 18 Board, Blue 18 Board

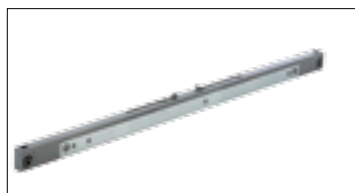

KOD	NAZWA	OPAK. ZBIORCZE	JEDN. MIARY
20375-BL	SIMPLE MINI 25 UNIWERSALNY (Zestaw 2 szt.)	24	kpl.
20296-BL	SIMPLE MINI 40 UNIWERSALNY (Zestaw 2 szt.)	24	kpl.

**Samodomykacze SIMPLE CENTRAL** do systemów: Simple 18 Frame, Blue 18 Frame, Simple 18 Board, Blue 18 Board



KOD	NAZWA	OPAK. ZBIORCZE	JEDN. MIARY
20376-BL	SIMPLE CENTRAL 25 (Zestaw 1 szt.)	24	kpl.
20377-BL	SIMPLE CENTRAL 40 (Zestaw 1 szt.)	24	kpl.

# Montaż mechanizmu samodomykacza w systemach SIMPLE 10 Frame, SIMPLE 18 Frame, BLUE 10 FRAME, BLUE 18 Frame

## UWAGA!

Przy montażu samodomykacza **SIMPLE MINI** wysokości skrzydła drzwi różnią się w zależności od użytego systemu. Wzory na wysokości skrzydeł podane są w instrukcjach montażu danego systemu.

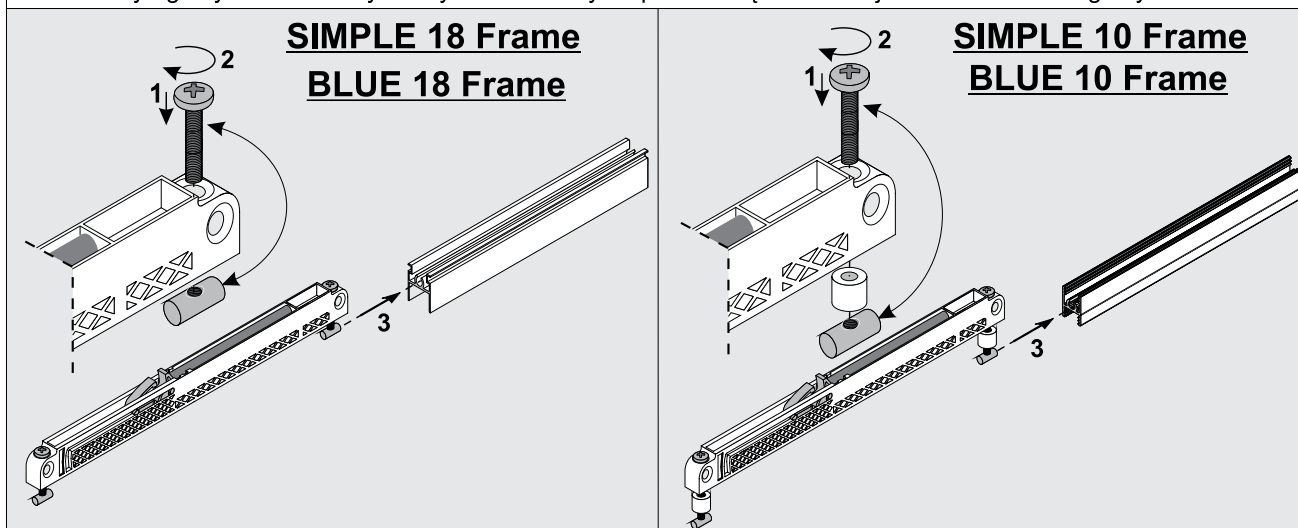

**UWAGA**  
przed wstawieniem drzwi  
należy naciągnąć  
wychwyty samodomykacza

po wykonaniu regulacji - 6  
zablokować  
samodomykacz - 7

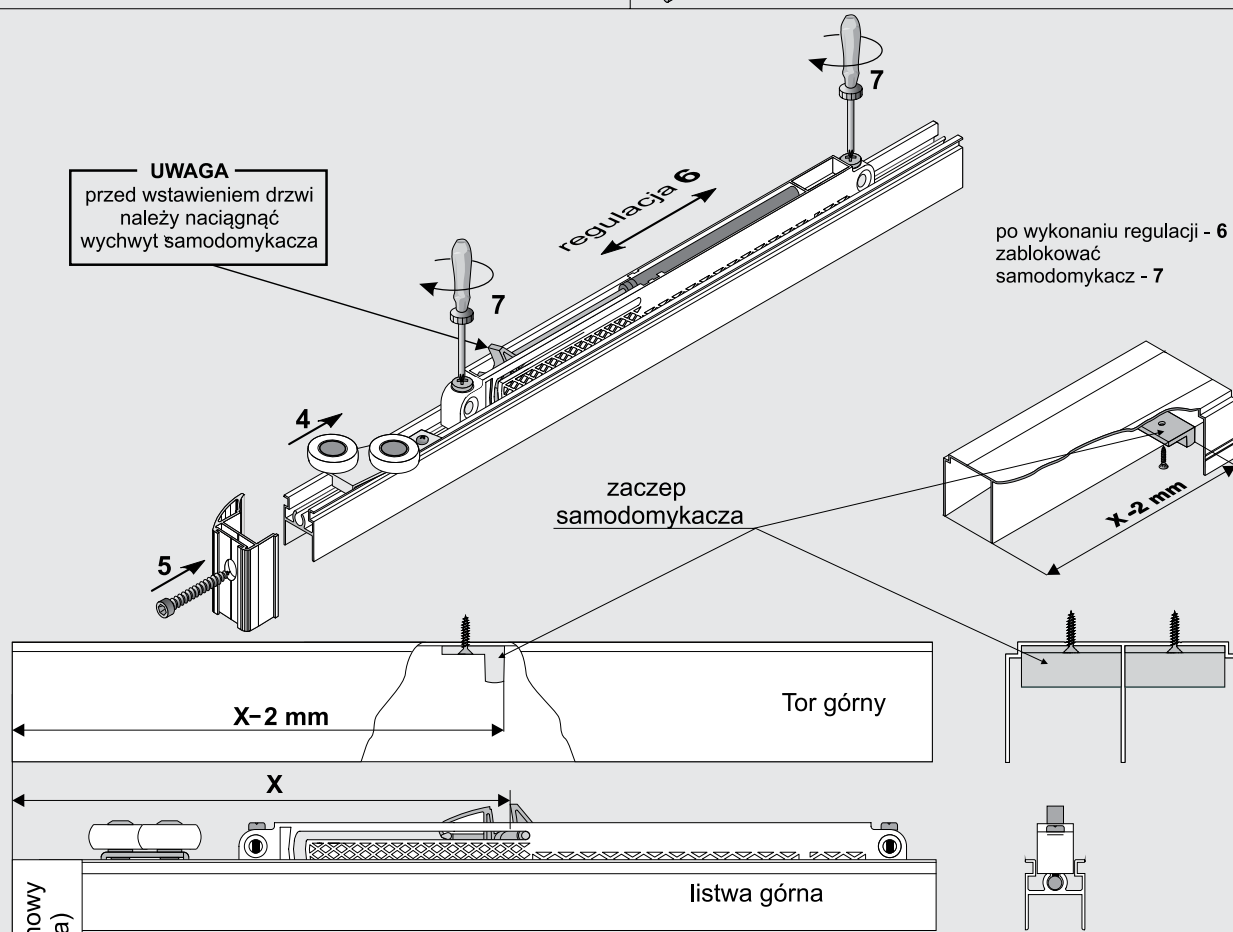

profil pionowy  
(rączka)

**Uwaga**  
W zestawie samodomykacza są trzy chwytaki o trzech wysokościach. Po wyregulowaniu skrzydła drzwi  
dobrać odpowiedni chwytak  
**Przy zastosowaniu samodomykacza nie używać stopera  
toru dolnego**

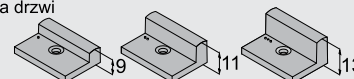

## ELEMENTY SKŁADOWE

Samodomykacz do drzwi przesuwanych **Simple MINI 25** (25 kg) i **Simple MINI 40** (40 kg)

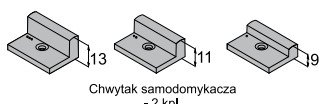
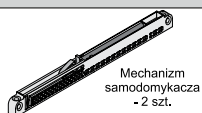

- sworzeń mocujący - 4 szt.
- wkręt M 3 x 20 - 4 szt.
- wkręt M 3 x 25 - 4 szt.

- tuleja dystansowa - 4 szt.
- wkręt 3,5 x 40 - 4 szt.
- wkręt 3 x 16 - 2 szt.



## Montaż mechanizmu samodomykacza w systemach SIMPLE 18 Board, BLUE 18 Board

### UWAGA!

Przy montażu samodomykacza **SIMPLE MINI** wysokości skrzydła drzwi różnią się w zależności od użytego systemu. Wzory na wysokości skrzydeł podane są w instrukcjach montażu danego systemu.

### SIMPLE 18 Board BLUE 18 Board

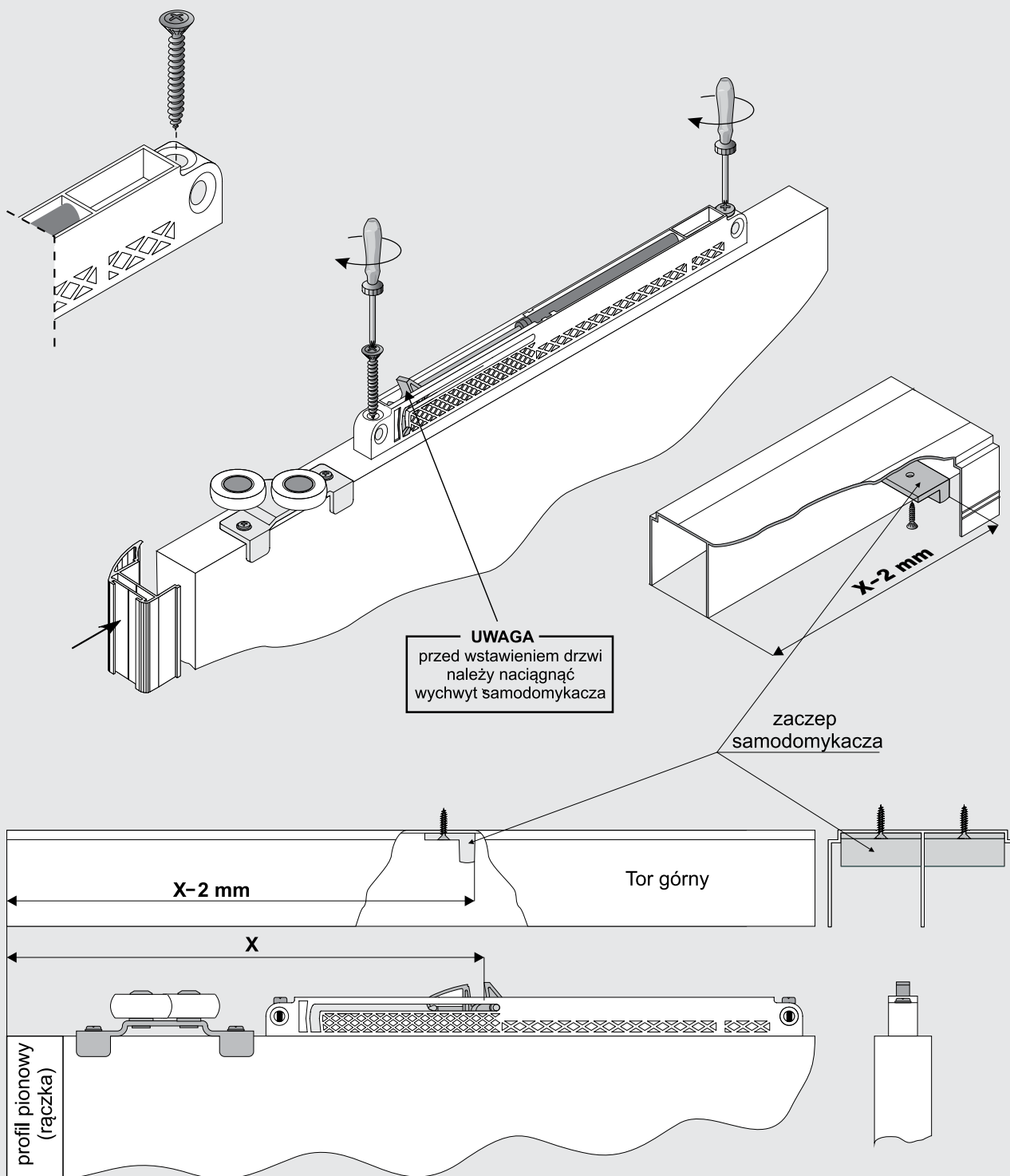

### Montaż mechanizmu samodomykacza w systemach SIMPLE 18 Frame, SIMPLE 18 Board BLUE 18 Frame, BLUE 18 Board

**UWAGA!**

Przy montażu samodomykacza SIMPLE CENTRAL wysokości skrzydła drzwi różnią się w zależności od użytego systemu. Wzory na wysokości skrzydeł podane są w instrukcjach montażu danego systemu.

#### SIMPLE 18 Frame, BLUE 18 Frame

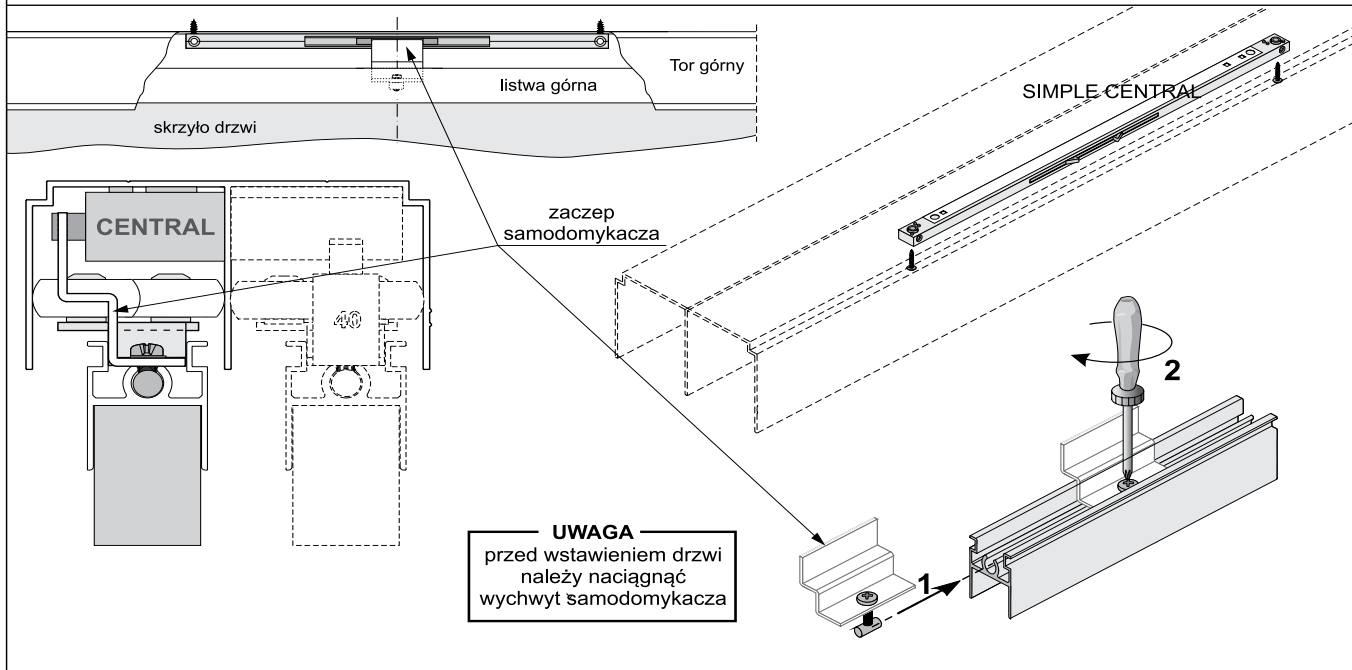



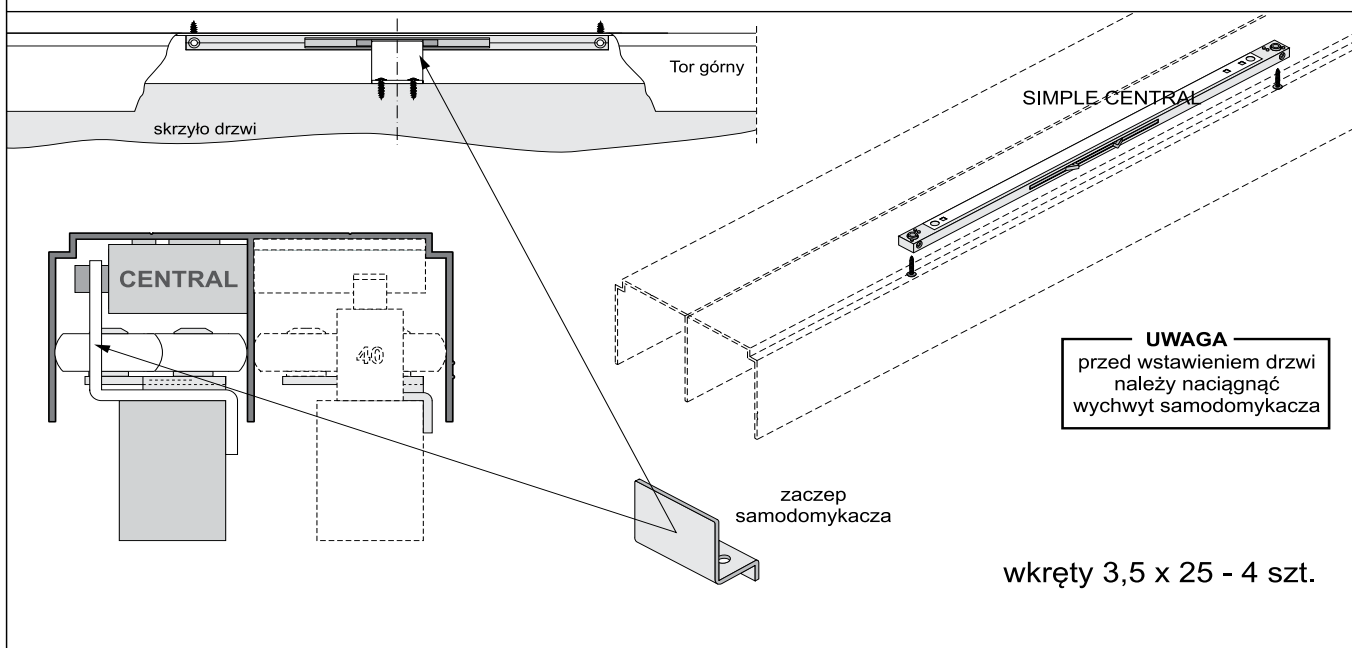



#### SIMPLE 18 Board, BLUE 18 Board



**ELEMENTY SKŁADOWE**

Samodomykacz do drzwi przesuwanych Simple CENTRAL 25 (25 kg) i Simple CENTRAL 40 (40 kg)

			sworzeń mocujący - 1 szt.		wkręt M 3 x 8 - 1 szt.	
Mechanizm samodomykacza - 1 szt.	zaczep 10 Central - 1 szt.	zaczep 18 Central - 1 szt.	podkładka spręż., Ø3 - 1 szt.		wkręt 3,5 x 25 - 4 szt.	